

# IGC

**Air Conditioning Systems**

**DC Inverter**

## **Кондиционеры воздуха бытовые типа сплит- система**

**РУКОВОДСТВО  
ПО ЭКСПЛУАТАЦИИ И МОНТАЖУ.**

**ПАСПОРТ**

Серия ALFA

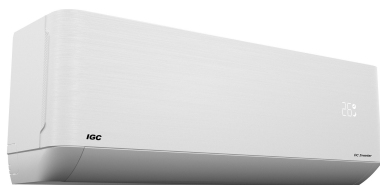

Модели: RAS-V09AT/RAC-V09AT  
RAS-V12AT/RAC-V12AT  
RAS-V18AT/RAC-V18AT  
RAS-V24AT/RAC-V24AT

[www.igc-aircon.com](http://www.igc-aircon.com)

Благодарим вас за покупку нашего оборудования.  
Внимательно изучите данное руководство и храните  
его в доступном месте

#igcaircon

# EAC

Продукция сертифицирована

## Содержание

---

Назначение изделия.....	02
Меры предосторожности при эксплуатации.....	03
Состав кондиционера.....	05
Технические характеристики.....	06
Управление кондиционером.....	07
Уход и обслуживание.....	15
Комплект поставки и монтажная схема.....	17
Меры предосторожности при установке и монтаже.....	18
Требования при размещении блоков.....	21
Монтаж фреоновых трубок .....	23
Схемы электрические блоков .....	24
Заключительные операции по монтажу .....	26
Коды ошибок и устранение неисправностей.....	27
Гарантийные обязательства.....	28
Сведения об утилизации.....	31
Сведения об изготовителе (поставщике).....	31

### Сертификат соответствия №ЕАЭС RU С-CN.АД07.В.3501/21

- Внимательно прочитайте данное руководство перед установкой и эксплуатацией кондиционера.
- Сохраняйте данное руководство в течение всего срока службы кондиционера.
- По всем вопросам, связанным с оборудованием обращайтесь к официальному представителю производителя

**Внимание !** При размещении фото кондиционера IGC в ваших социальных сетях с хештегом **#igcaircon** вы имеете возможность получить подарок от нашей компании.

Присылайте ссылку публикации на почту [info@informteh.ru](mailto:info@informteh.ru)

## Определение и назначение изделия

---

- Данное руководство и паспорт распространяются на бытовые кондиционеры воздуха типа сплит-система марки IGC серии ALFA с компрессором типа DC Inverter (*далее кондиционеры*).
- Кондиционеры предназначены для создания комфортных микроклиматических условий в жилых, служебных, административных, офисных и других аналогичных помещениях путем охлаждения, обогрева, осушения или вентиляции воздуха.
- В системе применяется фреон R32
- Управление кондиционером производится при помощи ИК- пульта (входит в комплект поставки). Возможно управление по сети WI-FI (опция). Порядок управления по сети Wi-Fi см. "*Инструкция по управлению кондиционерами IGC по сети Wi-Fi*".
- **Внимание!** Производитель (дистрибьютор) не несет гарантийных обязательств в случае использования оборудования не по назначению.

# Меры предосторожности при эксплуатации



Перед эксплуатацией кондиционера внимательно ознакомьтесь с настоящей инструкцией и храните ее в доступном месте.

Неправильная эксплуатация кондиционера, могут привести к поражению электрическим током, возгоранию, протечке жидкости и другому ущербу.

В настоящем руководстве меры предосторожности делятся на ПРЕДУПРЕЖДЕНИЯ и ПРЕДОСТЕРЕЖЕНИЯ. Обязательно соблюдайте все меры предосторожности, указанные ниже: они все важны для обеспечения Вашей безопасности.



Игнорирование любого ПРЕДУПРЕЖДЕНИЯ может привести к смерти, тяжелым травмам и другим трагическим последствиям.



Игнорирование любого ПРЕДОСТЕРЕЖЕНИЯ может в некоторых случаях привести к тяжелым последствиям.

## ПРЕДУПРЕЖДЕНИЯ

- **Кондиционер предназначен для использования лицами в возрасте от 8 лет и старше.**  
Кондиционер не предназначен для использования людьми (включая детей) с ограниченными физическими, сенсорными или умственными способностями, или лицами без соответствующих знаний и опыта, использование прибора такими людьми допускается только под наблюдением лица, отвечающего за их безопасность, и при условии предоставления с его стороны четких инструкций по работе с кондиционером. Следите за детьми, чтобы они не играли с кондиционером.
- **Чистка и техническое обслуживание кондиционера не может производиться детьми старше 8 лет без надзора взрослых.**
- **Не дотрагивайтесь до вилки кабеля электропитания мокрыми руками.**  
Это может привести к поражению электрическим током.  
Чтобы вставить вилку кабеля электропитания в розетку или вынуть её из розетки, беритесь за вилку, а не за кабель.  
Плотно вставляйте штепсельную вилку в розетку, в противном случае это может привести к поражению электрическим током и пожару в связи с перегревом штепсельной вилки.

- **Регулярно очищайте штепсельную вилку.**  
Пыль и влага, скопившиеся на штепсельной вилке могут ослабить изоляцию, что приведет к возникновению пожара.
- **Во избежание перегрева не следует подключать к одной розетке несколько бытовых приборов.**  
Однако, если в одну розетку подключается несколько вилок, следует проверить, что общая потребляемая мощность не превышает расчетной мощности сетевой розетки.
- **Всегда отключайте кондиционер от электросети, когда он не используется в течение длительного периода времени.**
- **Если поврежден кабель электропитания, он должен быть заменен авторизованной сервисной службой или другим квалифицированным специалистом.**
- **Прекратите эксплуатацию кондиционера и не открывайте окна при грозе или урагане.**
- **Не располагайте рядом с наружным или внутренним блоками горючие и взрывоопасные вещества.**  
Это может повлечь за собой взрыв или пожар.
- **Не пытайтесь самостоятельно изменять положение блоков и выполнять ремонтные работы.**  
Это может привести к серьезным травмам и дальнейшему повреждению изделия.
- **При очистке кондиционера не используйте бензин, растворители и абразивные средства, пользуйтесь тканью, слегка смоченной в холодной воде.**  
Не протирайте излишне мокрой тканью, это может привести к попаданию воды во внутренний блок кондиционера и пульт управления.

## ПРЕДОСТЕРЕЖЕНИЯ

- **Не вставляйте пальцы и другие посторонние предметы в отверстия входа или выхода воздуха блоков кондиционера.**  
Вращающийся вентилятор, может причинить серьезную травму.
- **Не размещайте посторонние предметы в непосредственной близости от отверстий входа или выхода воздуха блоков кондиционера.**  
В противном случае эффективность охлаждения или обогрева будет снижена, вплоть до выключения устройства.



## Меры предосторожности при эксплуатации

- **Не вставляйте и не размещайте посторонние предметы на наружном блоке.**

Это может привести к падению или повреждению блока.

- **Не касайтесь алюминиевого оребрения внутреннего и наружного блоков.**

Это может привести к травмам.

- **Не направляйте на людей струю холодного воздуха.**

Это может нанести вред их здоровью. Настройте направление подачи воздуха таким образом, чтобы струя воздуха не была направлена непосредственно на людей.

- **Под прямыми потоками воздуха не должны находиться домашние животные или растения.**

Это может привести к травмам животных и повреждениям растений.

- **Не располагайте другие электроприборы или мебель под внутренним и наружным блоками.** Это может привести к попаданию на них жидкости из кондиционера, что может повлечь их к повреждению или неисправность.

- **Не вставляйте на неустойчивое основание при очистке блоков кондиционера.**

Это может привести к травмам при падении.

- **Не используйте кондиционер в специальных целях, например для хранения продуктов, разведения животных, выращивания растений или сохранения точных устройств или предметов искусства.**

- **При использовании кондиционера закрывайте окна и двери.**

В противном случае эффективность охлаждения или обогрева будут снижена.

- **Регулярно очищайте воздушные фильтры внутреннего блока.**

В противном случае, из-за сильного загрязнения фильтров внутреннего блока, эффективность кондиционера будет снижена.

- **Устанавливайте разумную целевую температуру в помещении.**

В режиме охлаждения рекомендованная разница температур в помещении и на улице - не более 5°C, это особенно важно для детей и пожилых людей.

- **Кондиционер не даёт притока свежего воздуха, чаще проветривайте помещение.**

**Знак "Не выбрасывать! Сдать в специальный пункт по утилизации"**

Кондиционер не относится к бытовым отходам и его нельзя выбрасывать вместе с бытовым мусором.

Во избежание нанесения вреда окружающей среде необходимо отделить данное устройство от обычных отходов и утилизировать его, сдав в специальное место по утилизации.



## Состав кондиционера

**Внимание!** На рисунке показано схематичное изображение блоков, поэтому внешний вид блоков Вашего кондиционера может не совпадать с изображением.

### Внутренний блок

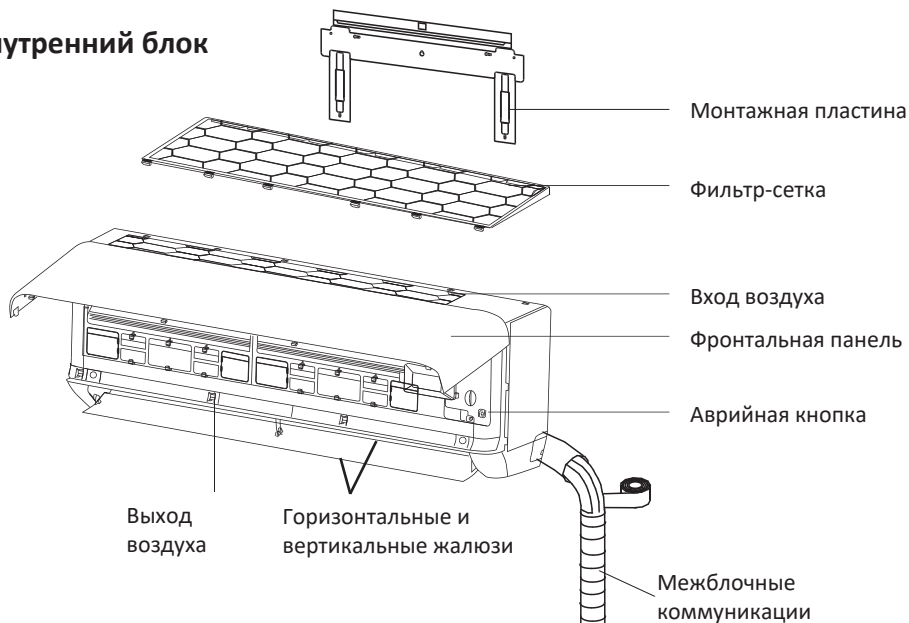

### Наружный блок

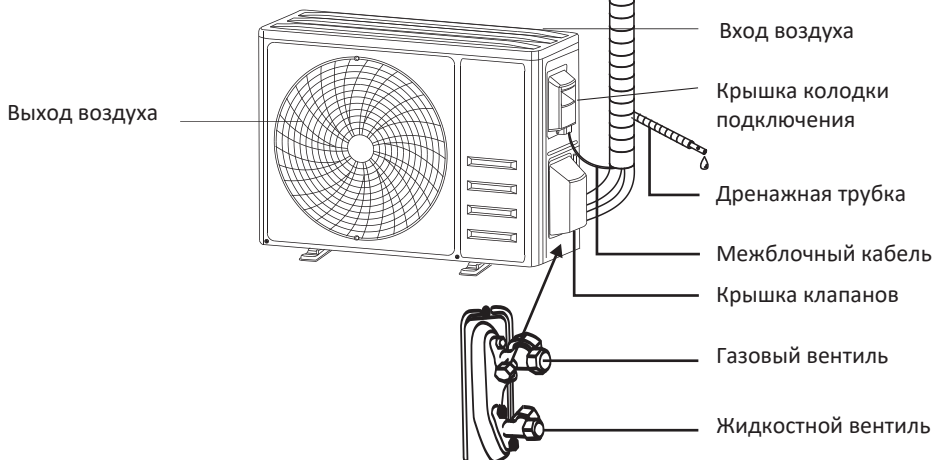

Вид при снятой крышке клапанов

# Технические характеристики

Таблица 1

Модель сплит-системы			RAS-V09AT/RAC-V09AT	RAS-V12AT/RAC-V12AT	RAS-V18AT/RAC-V18AT	RAS-V24AT/RAC-V24AT	
Модель внутреннего блока			RAS-V09AT	RAS-V12AT	RAS-V18AT	RAS-V24AT	
Модель наружного блока			RAC-V09AT	RAC-V12AT	RAC-V18AT	RAC-V24AT	
Номинальная производительность	Охлаждение	Вт	2730(940~3300)	3629(1000~3770)	5350(1250~5900)	7290(1830~7800)	
	Обогрев	Вт	2950(940~3360)	3628(1000~3810)	5130(1250~6000)	7150(1850~7920)	
Электрические параметры	Параметры электросети	Ф/В/Гц	~220-240/50				
	Диапазон рабочего напряжения	В	165~265	165~265	165~265	165~265	
Номинальная потребляемая мощность	Охлаждение	Вт	825(240~1380)	1130(290~1500)	1583(330-2500)	2130(410~2800)	
	Обогрев	Вт	767(240~1552)	1005(290~1720)	1405(340-2500)	1900(420~3000)	
Номинальный рабочий ток	Охлаждение	А	4.0(1.2~8.0)	5.8(1.5~9.0)	8.2(1.7~12.0)	10.5(2.3~13.0)	
	Обогрев	А	3.8(1.2~9.0)	5.1(1.5~10.0)	7.2(1.7~12.0)	8.6(2.3~14.0)	
EER/ Класс энергопотребления		Вт/Вт	3,31/ A	3,22/A	3,38/A	3,43/A	
SEER/ Класс энергопотребления		Вт/Вт	6,2/ A++	6,2/ A++	6,1/ A++	6,1/ A++	
COP/ Класс энергопотребления		/	3,85/A	3,61/A	3,66/A	3,76/A	
SCOP/ Класс энергопотребления		/	4,0/A+	4,0/A+	4,2/A+	4,1/A+	
Влагопоглощение		л/ч	1	1,2	1,5	1,8	
Температурный диапазон эксплуатации (снаружи)	Охлаждение		-15-53	-15-53	-15-53	-15-53	
	Обогрев		-20-30	-20-30	-20-30	-20-30	
Внутренний блок	Уровень шума	дБ(А)	41/37/35/33/29/25/22	41/37/35/33/29/25/22	43/41/39/38/33/35/27	47/42/40/38/36/34/31	
	Расход воздуха	Охлаждение	м³/ч	560/510/470/430/380/360/330	560/510/470/430/380/360/330	820/740/680/620/570/520/480	1100/1010/950/890/830/770/680
		Обогрев	м³/ч	560/510/490/450/430/400/360	560/510/490/450/430/400/360	800/730/670/620/560/510/470	1100/1020/960/900/850/790/720
	Тип эл. двигателя вентилятора	/	AC	AC	DC	DC	
	Вес нетто	кг	8	8	11	14	
	Вес брутто	кг	10	10	13	17	
	Габаритные размеры блока (ШхВхГ)	мм	790×275×192	790×275×192	920×306×195	1100×333×222	
	Габаритные размеры упаковки (ШхВхГ)	мм	860×345×265	860×345×265	990×380×265	1165×405×295	
	Наружный блок	Компрессор	Тип	/	Роторный	Роторный	Роторный
			Модель	/	35W2ALLB9F_MC	35W2ALLB9F_MC	GSD113RQF8JV6B
Марка			/	RECHI	RECHI	HIGHLY	SANYO
Масло			/	RM-LP68EP или эквивалент	RM-LP68EP или эквивалент	FC-68HP	ALF68SZ
Объем масла			мл	270cc±10cc	270cc±10cc	400ml	400ml
Фреон		Тип	/	R32			
		Заправлено*	кг	0,49	0,49	0,67	1,06
Расход воздуха вентилятора		м³/ч	1700	1700	2300	2600	
Тип эл. двигателя вентилятора			DC	DC	DC	DC	
Уровень шума		дБ(А)	50	50	54	56	
Дросселирующее устройство	/	Капиллярная трубка	Капиллярная трубка	Капиллярная трубка	Капиллярная трубка		
Вес нетто	кг	22	22	24,5	31		
Вес брутто	кг	24	24	27,5	34		
Габаритные размеры блока (Ш x В x Г)	мм	712×459×276	712×459×276	795×305×549	853×602×349		
Габаритные размеры упаковки (Ш x В x Г)	мм	765×481×310	765×481×310	835×328×575	890×628×385		
Параметры фреоновой трассы	Диаметр труб	Газовая	9.52 (3/8")	9.52 (3/8")	9.52 (3/8")	12.7 (1/2")	
		Жидкостная	6.35 (1/4")	6.35 (1/4")	6.35 (1/4")	6.35 (1/4")	
	Длина трубопровода	м	25	25	25	25	
	Перепад по высоте между блоками	м	10	10	10	10	
Диаметр дренажной трубы	мм	16					
Электрические кабели	Межблочный кабель	мм	4×0.75mm²	4×0.75mm²	4×0.75mm²	4×0.75mm²	
	Кабель питания (к наружному блоку)		3×1.5	3×1.5	3×1.5	3×1.5	

**Примечания.** 1. Данные в таблице получены в соответствии с ISO5151-2017 при следующих условиях:

- режим охлаждения при температуре (внутри) 27°C(DB)/19 C(WB), снаружи 35 C (DB)/24° C(WB)
- режим обогрева при температуре (внутри) 20 °C/15 C(WB), снаружи 7 C(DB)/24° C(WB)

2. Количество фреона в наружном блоке заправлено на длину трассы до 5м включительно. При увеличении длины трассы более 5 м необходимо дозаправить кондиционер в расчете 20г/м для моделей 09к, 18к и 30г/м для модели 24к.

## Управление кондиционером

- Кондиционер управляется при помощи пульта дистанционного управления. На передней панели внутреннего блока находится приемник ИК- сигнала и панель индикации (рис.1)

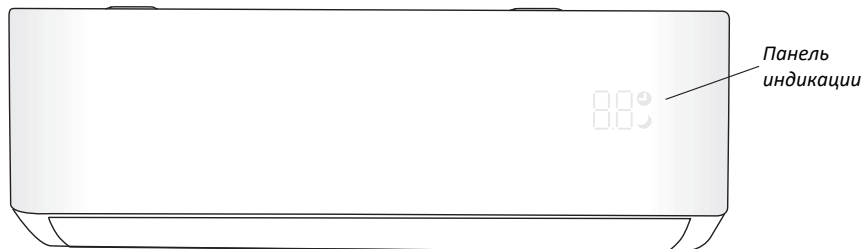

Поз.	Индикация	Примечание
1		Индикация температуры, таймера и кода ошибок
2		Светится во время включения функции таймера
3		Режим SLEEP (Con)



Форма и расположение переключателей и индикаторов могут отличаться в зависимости от модели, но их функции одинаковы.

Рис.1

## Управление кондиционером

### • Пульт дистанционного управления

- Кондиционер управляется при помощи ИК- пульта. В комплекте поставки может быть одна из описанных моделей рис.2 , рис.3). Пульты отличаются только по расположению некоторых кнопок.





Рис.2

Рис.3

**Внимание!** В зависимости от модели Вашего кондиционера для некоторых кнопок пульта могут отсутствовать соответствующие функции

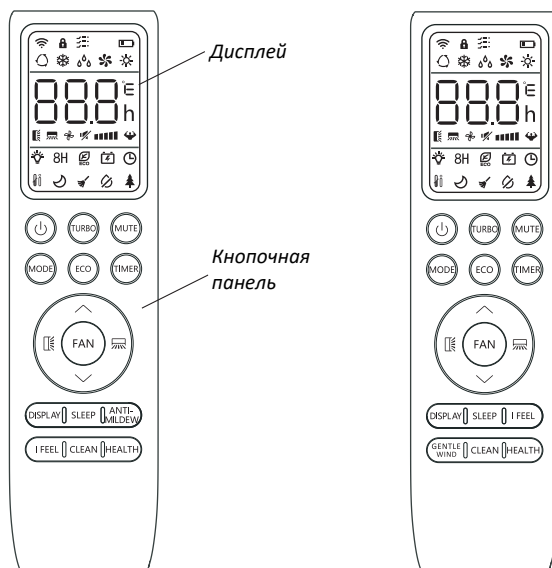
**ВНИМАНИЕ !** В некоторых моделях кондиционера типа Heating pump (охлаждение/обогрев) для работы кондиционера в режиме обогрева необходимо произвести настройки. Для этого, после установки батареек в ИК-пульт, необходимо нажать и удерживать кнопку MODE до тех пор, пока не появится символ . В противном случае кондиционер будет работать только в режиме охлаждения.

## Управление кондиционером

- Описание символов индикации ИК-пульт (табл.2)



Таблица 2

№.	Символ	Описание
1		Уровень заряда батареек
2		Автоматический режим AUTO
3		Режим охлаждения COOL
4		Режим осушения DRY
5		Режим вентиляция FAN
6		Режим нагрева HEAT
7		Режим экономии (ECO)
8		Функция таймера
9		Температура
10		Скорость вентилятора
11		Бесшумный режим
12		Функция TURBO
13		Качание горизонтальных жалюзи
14		Качание вертикальных жалюзи
15		Функция SLEEP (Сон)
16		Функция HEALTH (ЗДОРОВЬЕ)
17		Функция I FEEL
18		Функция нагрева (8°C)
19		Передача сигнала
20		Режим воздушного потока "БРИЗ"
21		Блокировка кнопок
22		Вкл/выкл. панели индикации на блоке
23		Функция GEN
24		Функция самоочистки
25		Анти плесень

## Управление кондиционером

- Описание символов индикации ИК-пульт (табл.3)

Таблица 3

№.	Кнопка	Функция
1		Вкл/Выкл
2	^	Увеличение значения температуры или времени таймеры
3	∨	Уменьшение значения температуры или времени таймеры
4	MODE	Переключение режимов работы (AUTO, COOL, DRY, FAN, HEAT).
5	ECO	Вкл/Выкл функции ECO. Функция экономичного режима
		Если нажать и удерживать (включается функция нагрева 8°C (не для всех моделей).
6	TURBO	Включение функции TURBO
7	FAN	Выбор скорости вентилятора (auto/тихий/low/low-mid/mid/mid-high/high/turbo.)
8	TIMER	Вкл/выкл функции таймера.
9	SLEEP	Вкл/выкл функции SLEEP (Сон).
10	DISPLAY	Вкл/выкл подсветки LED дисплея на внутреннем блоке
11		Управление режимом качания горизонтальных жалюзи
12		Управление режимом качания вертикальных жалюзи
13	I FEEL	Вкл/выкл функции I FEEL
14	MUTE	Вкл/выкл функции тихого режима MUTE
		Вкл/выкл функции GEN (не во всех моделях).
15	MODE + TIMER	Блокировка кнопок пульта
16	CLEAN	Вкл/выкл функции самоочистки (не во всех моделях).
17	FAN + MUTE или GENTLE WIND	Включение функции БРИЗ (не во всех моделях).
18	HEALTH	Вкл/выкл функции HEALTH (ЗДОРОВЬЕ)(не во всех моделях).
19	ANTI-MILDEW	Вкл/выкл функции ANTI-MILDEW (антиплесень) (не во всех моделях)

# Управление кондиционером

## • Описание режимов работы и функций

### • Режим AUTO автоматический

Кондиционер автоматически выбирает режим работы в зависимости от температуры воздуха в помещении (t). Если  $t > 25^{\circ}\text{C}$  режим охлаждения, если  $t < 20^{\circ}\text{C}$  режим обогрева. Если  $t$  от  $20 \sim 26^{\circ}\text{C}$  - режим осушения.

### • Режим охлаждения

В режиме охлаждения задать необходимую температуру воздуха в помещении в диапазоне от  $16$  до  $31^{\circ}\text{C}$  при температуре окружающего воздуха от  $17$  до  $32^{\circ}\text{C}$ . Выбрать скорость вентилятора кнопкой FAN

### • Режим осушения

В режиме осушения кондиционер работает с низкой скоростью вентилятора. Основная задача уменьшение влажности воздуха в помещении при более широком допуске заданной температуры  $\pm 2^{\circ}\text{C}$

### • Режим вентиляции

В режиме вентиляции, работает только вентилятор внутреннего блока. Кондиционер не поддерживает температуру в помещении, целевая температура не отображается на дисплее пульта управления и её изменение невозможно.

Каждое нажатие кнопки FAN переключает скорость вентилятора в следующей последовательности: AUTO/ MUTE/ LOW/ LOW-MID / MID/ MID-HIGH/ HIGH/ TURBO

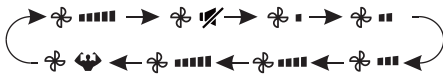

AUTO - автоматический режим скорости  
В режиме AUTO скорость вентилятора регулируется автоматически и определяется разностью заданной и реальной температуры воздуха в помещении

-  - сверхнизкая (MUTE)  - средняя высокая
-  - низкая  - высокая
-  - низкая средняя  - режим TURBO (сверхвысокая)
-  - средняя

### • Режим нагрева

В режиме нагрева задать необходимую температуру воздуха в помещении в диапазоне от  $16$  до  $31^{\circ}\text{C}$  при температуре окружающего воздуха от  $0$  до  $24^{\circ}\text{C}$ . Выбрать скорость вентилятора кнопкой FAN.



### • Функция таймера

Включение/выключения кондиционера по таймеру. Если кондиционер в работе, то задается время через которое кондиционер выключится. Если кондиционер в режиме ожидания, то задается время через которое кондиционер включится. Диапазон времени таймера  $0,5 \sim 24$  ч. Каждое нажатие кнопок  $\wedge/\vee$  увеличивает/уменьшает интервал на  $0,5$  ч в диапазоне от  $0$  до  $10$  часов и один час в диапазоне от  $10$  до  $24$  часов.



-**Настройка включения кондиционера по таймеру (ON).** В режиме ожидания нажмите кнопку TIMER, на дисплее начнет мигать индикация . Затем кнопками  $\wedge/\vee$  задайте время таймера. Нажмите кнопку TIMER для подтверждения.

-**Настройка выключения кондиционера по таймеру** аналогична настройкам для включения. Внимание! Если после нажатия кнопки TIMER настройки не произведены, то после  $5$  сек произойдет автоматический выход из режима настроек таймера.

### • Функция регулирования режима качания жалюзи

Кнопками   установить автоматический режим качания горизонтальных и вертикальных жалюзи.

**Внимание!** Автоматическое качание вертикальных жалюзи имеются не во всех моделях.

При нажатии и удержании кнопки  или  более  $3$  сек жалюзи фиксируются под определенным углом.



## Управление кондиционером

Каждое нажатие кнопки изменяет угол фиксации в следующей последовательности:

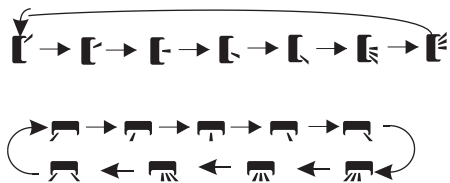

### • Функция **TURBO**

При нажатии кнопки TURBO на дисплее пульта высвечивается индикация . При включении функции TURBO вентилятор внутреннего блока вращается на сверхвысокой скорости, что позволяет быстро достичь заданной температуры.

### • Функция **SLEEP**

Для включения функции отдыха нажать кнопку SLEEP. В режиме SLEEP вентилятор вращается на низкой скорости. Функция активируется на 10 часов, затем автоматически выключается и кондиционер работает в ранее установленном режиме. Режим выключается при выключении кондиционера. Несовместима с функцией TIMER.

### • Функция **MUTE**

При включении функции вентилятор внутреннего блока вращается на самой низкой скорости, практически бесшумном режиме. При нажатии кнопок FAN или TURBO функция MUTE будет отменена. Функция MUTE не может быть активирована в режиме осушения DRY.

### • Функция **I FEEL** (опция)

При включенной функции кондиционер работает по датчику ИК-пульта. Это позволяет достигать заданной температуры в нужном пространстве помещения. Для включения/выключения нажимать кнопку I FEEL. Функция активируется на 2 часа.  
- Функция присутствует не во всех моделях кондиционера

### • Функция

**ECO** 

При активированной функции кондиционер работает в энергосберегающем режиме при охлаждении или обогреве помещения. При включенной функции температура воздуха в помещении не может быть ниже 26 °C при охлаждении температура и выше 22 °C при обогреве.

### • Функция **DISPLAY**

Включение подсветки панели индикации на внутреннем блоке.

### • Функция очистки **SELF-CLEAN** (опция)

Функция очистки включается кнопкой CLEAN на дисплее ИК-пульта высветится индикация [AC] или . Функция необходима для очистки теплообменника и внутренних полостей корпуса внутреннего блока от бактерий, загрязнений, которые могут образоваться при наличии водного конденсата. Очистка производится путем работы вентилятора в течение 30 минут. Функцию можно отключить кнопкой ВКЛ/ВЫКЛ. При завершении работы функции или после принудительного выключения кнопкой ВКЛ/ВЫКЛ раздаются два звуковых сигнала.

Рекомендуется включать данную функцию не реже одного раза в 3 месяца.

- Функция присутствует не во всех моделях кондиционера

### • Функция нагрева 8 °C (опция)

Для включения необходимо нажать и удерживать кнопку ECO более 3 сек. Функция автоматически включает режим обогрева, если температура в помещении ниже 8°C. При достижении температуры 9°C компрессор выключается. Если температура в помещении выше 18 °C кондиционер автоматически отменит эту функцию.

- Функция присутствует не во всех моделях кондиционера

## Управление кондиционером

### • Функция БРИЗ (опция)

Функция включения воздушного потока типа бриз (легкое движение воздуха). Включение функции в зависимости от модели пульта производится кнопкой GENTLE WIND или одновременным нажатием кнопок FAN+MUTE. Движение воздушного потока в режиме БРИЗ достигается путем закрытия вертикальных жалюзи.

- Функция присутствует не во всех моделях кондиционера

### • Функция HEALTH (опция)

Функция HEALTH (ЗДОРОВЬЕ) включается одноименной кнопкой при наличии в модели кондиционера одного из следующих устройств: ионизатора, фильтра типа Plasma, УФ- лампы.

- Функция присутствует не во всех моделях кондиционера

### • Функция ANTI-MILDEW (опция)

Назначение функции ANTI-MILDEW (анти плесень) удаление влаги и предотвращения образования плесени поверхности испарителя и внутренних поверхностей блока. Алгоритма работы: Вентилятор внутреннего блока работает в течение 15 минут после выключения кондиционера пультом из режима охлаждения или осушения. Для отключения функции повторно нажмите кнопку ANTI-MILDEW

- Функция присутствует не во всех моделях кондиционера

### • Функция блокировки кнопок

Для блокировки кнопок ИК -пульта на MODE + TIMER в течение 5 сек, на дисплее пульта появится значок "  ". Для разблокировки повторите настройку функции до исчезновения индикации.

Внимание! Производитель оставляет за собой право без предварительного уведомления вносить изменения в конструкцию, комплектацию или технологию изготовления пульта дистанционного управления без изменения качества изделия.

### • Функция предотвращения подачи холодного воздуха в режиме нагрева

После включения кондиционера в режим нагрева вентилятор внутреннего блока включается в работу после 2-5 минут работы компрессора. Функция автоматическая.

### • Функция разморозки

В режиме нагрева периодически автоматически включается функция разморозки теплообменника наружного блока. В режиме разморозки вентиляторы внутреннего и наружного блока не работают. После окончания разморозки кондиционер автоматически включается в работу в прежнем режиме и настройками.

### • Аварийная кнопка

Аварийная кнопка применяется для ручного управления в случае утери пульта или выхода его из строя. Находится справа на панели внутреннего блока.

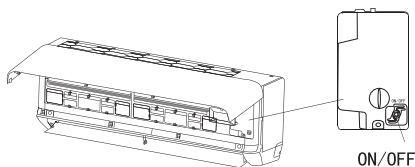

- В режиме ожидания если нажать кнопку один раз, раздастся короткий звуковой сигнал и кондиционер включится в режим *охлаждения*
- В режиме ожидания если нажать и удерживать кнопку в течение 3 сек то раздастся короткий звуковой сигнал кондиционер включится в режим *обогрева*.
- Если во время работы кондиционера нажать кнопку один раз, то раздастся длительный звуковой сигнал и кондиционер *выключится*.

### • Уход и обслуживание пульта управления



**Не разрешайте детям играть с пультом управления.**

Для использования пульта дистанционного управления, при нажатии на кнопки, направляйте его излучатель сигнала на внутренний блок кондиционера. Внутренний блок подтверждает получение сигнала, посланного с пульта дистанционного управления коротким звуковым сигналом.

Сигналы могут быть получены на расстоянии до 8 метров по прямой линии от внутреннего блока под углом в 45° слева и справа от него.

Не роняйте пульт дистанционного управления и не подвергайте его сильным ударам. Не подвергайте пульт дистанционного управления воздействию прямых солнечных лучей, не оставляйте рядом с источниками тепла, следите за тем, чтобы он не попал в воду, и не оставляйте его в местах с высокой влажностью. Не пользуйтесь острыми предметами для нажатия на кнопки, так как это может привести к повреждению пульта дистанционного управления. Запрещается протирать пульт дистанционного управления бензином, растворителем, салфетками с химической пропиткой и т.п.

Если пульт дистанционного управления не работает должным образом, извлеките элементы питания (батарейки), и подождяв 30 секунд, вставьте их в него обратно. Если работоспособность не восстановилась, замените элемент питания. Извлекайте элементы питания (батарейки) из пульта дистанционного управления, им не пользуйтесь в течение длительного периода времени.

### Замена элементов питания в пульте дистанционного управления:

1. Снимите крышку отсека элементов питания;
2. Извлеките старые элементы питания;
3. Вставьте новые элементы питания, соблюдая полярность;
4. Закройте крышку отсека элементов питания.

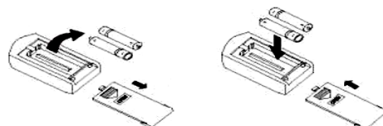

Примечание. Замените элементы питания если ЖК дисплей пульта ДУ не светится или, когда пульт ДУ не может быть использован для изменения настроек кондиционера. Используйте только новые элементы питания типа AAA.

### • Очистка внешних поверхностей блока

Отключить блок от сети электропитания

Ни в коем случае не промывайте кондиционер водой.

Летучие жидкости (например, растворитель или бензин) могут повредить кондиционер, поэтому для очистки кондиционера используйте только мягкую сухую ткань или влажную ткань, смоченную нейтральным моющим средством. Регулярно очищайте сетку фильтра, чтобы избежать попадания пыли,

Если условия эксплуатации являются пыльными, частота очистки должна быть увеличена.

После снятия фильтрующей сетки не прикасайтесь к ребрам внутреннего блока, чтобы не поцарапать их и не поранить пальцы.



Выжмите ткань и насухо и аккуратно протрите поверхность устройства. Температура воды не должна быть выше 40С

### • Чистка фильтра сетки

Извлеките решетку в верхней части блока, потянув его вверх как показано на рисунке.

Затем извлеките фильтр - сетку. Промойте ее и установите в обратном порядке

*Потяните за ручку  
вверх*

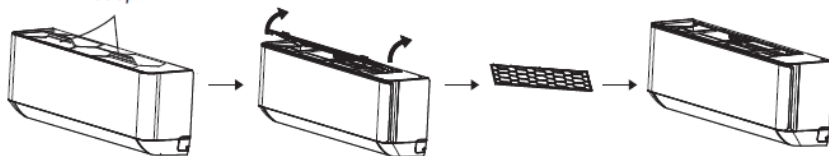

### • Очистка решетки дефлектора

Ослабьте ручку на средней части жалюзи и отогните жалюзи наружу, чтобы вынуть их.

Затем возьмитесь за обе стороны нижней пластины и надавите вниз, чтобы снять нижнюю пластину.

Большим пальцем ослабьте застежку дефлектора в сборе и выньте его.

Протрите решетку дефлектора и нижнюю пластину чистой и отжатой влажной тряпкой.

Промойте снятые детали мыльным раствором и высушите на воздухе.

После очистки поочередно восстановите снятые детали.

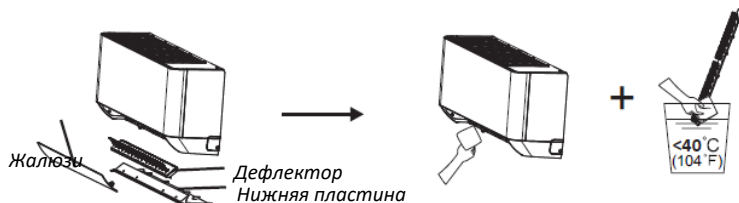

### Уход за корпусом внутреннего блока.

- Выключите кондиционер и отключите его от электропитания.
- Протрите внутренний блок сухой или смоченной теплой водой тканью. Запрещается использовать воду, температура которой выше 40°C.
- Запрещается использовать растворитель, бензин, полировочный порошок или инсектициды, используйте только мягкие очищающие средства.
- Поверхность внутреннего блока подвержена образованию царапин, поэтому не следует тереть или допускать воздействия на блок ударных нагрузок. Не применяйте абразивные чистящие средства во избежание царапин на поверхности внутреннего блока.
- В случае применения имеющихся в продаже противорочных тканей, пропитанных химическими средствами, следуйте инструкциям по их применению.

### Если кондиционер не будет использоваться в течение длительного периода времени:

- для просушки внутреннего блока включите кондиционер в режим iCLEAN (очистка);

### Проверка перед каждым включением.

- Убедитесь, что провод заземления надежно подключен.
- Убедитесь в целостности и отсутствии поврежденных блоков кондиционера.
- Убедитесь, что отверстия входа и выхода воздуха блоков кондиционера не заблокированы.
- Убедитесь, что фильтр внутреннего блока не требует очистки.
- Убедитесь в соответствии текущих температур эксплуатационным условиям.



Кондиционер имеет закрытый контур с хладагентом R410a. Данный фреон считается безопасным для озонового слоя, но находится в группе так называемых парниковых газов, способствующих глобальному потеплению, если они будут выпущены в атмосферу. Поэтому выполнение работ, связанных с данным хладагентом, доверяйте только соответствующим специалистам.

### Срок эксплуатации кондиционера.

Срок эксплуатации кондиционера составляет 10 лет, при условии соблюдения соответствующих правил по установке, эксплуатации и сервисном обслуживании.

### Правила утилизации кондиционера.

По истечении срока службы прибор должен подвергаться утилизации в соответствии с нормами, правилами и способами, действующими в месте утилизации.

## Комплект поставки и монтажная схема

### • Комплект поставки

1. Внутренний блок - 1шт.
2. Наружный блок - 1 шт.
3. Беспроводной ИК-пульт управления с держателем - 1 шт.
4. Элементы питания ИК- пульта( AAA) -2шт.
5. Шланг сливной полимерный (2м)-1 шт.
6. Патрубок для отвода конденсата из наружного блоке (Г- образный) -1шт.
7. Скотч монтажный в рулоне -1 шт.
8. Гайки латунные -4 шт.
9. Гильза защитная -1шт.
10. Герметик (брикет) -1 шт.
11. Брошюра "Руководство по эксплуатации и монтажу. Паспорт" - 1шт.
12. Этикетка показателей класса энергопотребления оборудования -1шт.

**ВНИМАНИЕ!** На рисунке ниже показаны не все позиции комплекта поставки.

Дополнительные фильтры воздуха, устанавливаемые в фильтры-сетки, поставляются опционально

### • Схема монтажа

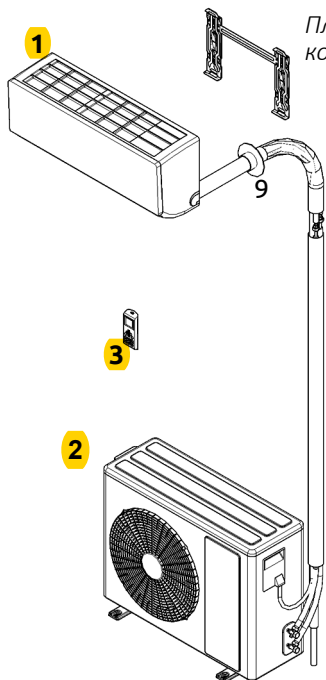

*Пластина монтажная в комплекте внутреннего блока*

- Материалы и элементы для монтажа, не входящие в комплект поставки кондиционера, приобретаемые заказчиком :
  - Труба медная жидкостная в теплоизоляции
  - Труба медная газовая в теплоизоляции
  - Межблочный электрический кабель
  - Труба дренажная (шланг) для отвода конденсата от внутреннего блока
  - Межблочный кабель электропитания
  - Крепежные элементы

**Примечание:**

Внешний вид наружного и внутреннего блоков Вашего кондиционера могут отличаться от схематичных изображений на данной схеме.

## Меры предосторожности при установке и монтаже

- Проектирование объекта при использовании систем кондиционирования с фреоном R32

**Внимание!** Фреон R32 согласно ГОСТу EN 378-1 относится к группе опасности A2.

В соответствие с этим максимальная заправка оборудования фреоном должна быть рассчитана с учетом НКПВ (низкий концентрационный предел воспламенения в смеси с воздухом). Для фреона R32 он равен 0,307кг/м³.

Максимальное количество фреона в системе рассчитывается по формуле:

$$m_{\text{макс}} = 2,5 \cdot (\text{НКПВ})^{5/4} \cdot h_0 \cdot A^{1/2},$$

где  $h_0$  - высота установки оборудования

$A$  - площадь поверхности пола помещения

В таблице 4 приведены значения максимальной заправки фреоном ( $m_{\text{макс}}$ , кг) в зависимости от площади пола помещения и высоты установки внутреннего блока.

Таблица 4

$h_0$ (м)	A, м²						
	4	7	10	15	20	30	50
1.0	1.14	1.51	1.8	2.2	2.54	3.12	4.02
1.8	2.05	2.71	3.24	3.97	4.58	5.61	7.254
2.2	2.5	3.31	3.96	4.85	5.6	6.86	8.85

В таблице 5 приведены значения минимальной площади помещения при определенной заправке фреоном и высоты установки внутреннего блока.

Таблица 5

$h_0$ (м)	A <sub>min</sub> (м²) при заправке (кг)					
	1.836	2.448	3.672	4.896	6.12	7.956
0.6	29	51	116	206	321	543
1	10	19	42	74	116	196
1.8	3	6	13	23	36	60
2.2	2	4	9	15	24	40

При монтаже и заправке фреоном в помещении не должно быть:

- открытого пламени
- Включенной микроволновой печи.
- Высокого уровня статического электричества



- Включенных мобильных телефонов (смартфонов, планшетов).



- Монтажники должны использовать защитную одежду и антистатические перчатки



- Должна быть включена вытяжная вентиляция



## Меры предосторожности при установке и монтаже

---



Перед установкой кондиционера внимательно ознакомьтесь с настоящей инструкцией и храните ее в доступном месте.

Неправильная установка и подключение кондиционера, могут привести к поражению электрическим током, возгоранию, протечке жидкости и другому ущербу.

Убедитесь, что используемые дополнительные детали и материалы предназначены для данного кондиционера.

Установка кондиционера должна осуществляться только квалифицированными специалистами.

При возникновении вопросов по установке кондиционера, обращайтесь к официальному представителю производителя в Вашем регионе.

В настоящем руководстве меры предосторожности делятся на ПРЕДУПРЕЖДЕНИЯ и ПРЕДОСТЕРЕЖЕНИЯ. Обязательно соблюдайте все меры предосторожности, указанные ниже: они все важны для обеспечения Вашей безопасности.



Игнорирование любого ПРЕДУПРЕЖДЕНИЯ может привести к смерти, тяжелым травмам и другим трагическим последствиям.



Игнорирование любого ПРЕДОСТЕРЕЖЕНИЯ может в некоторых случаях привести к тяжелым последствиям.

По завершении работ по установке, квалифицированный специалист обязан проинструктировать владельца о правилах эксплуатации кондиционера.

### ПРЕДУПРЕЖДЕНИЯ

- **Установка кондиционера должна осуществляться квалифицированными специалистами.**

Самостоятельная (пользователем) установка кондиционера запрещена.

Неквалифицированная установка кондиционера может привести к поражению электрическим током, возгоранию, протечке жидкости и другому ущербу.

Обратитесь к официальному представителю производителя или к квалифицированному специалисту по установке.

Кондиционер должен быть установлен с соблюдением существующих местных норм и правил эксплуатации.

- **Установка кондиционера должна производиться в строгом соответствии с инструкциями, приведёнными в настоящем руководстве.**

Неправильная и незаконченная установка кондиционера может привести к поражению электрическим током, возгоранию, протечке жидкости и другому ущербу.

- **Обязательно используйте дополнительные детали и материалы, предназначенные для данного кондиционера.**

Использование деталей и материалов не предназначенных для данного кондиционера может привести к поражению электрическим током, возгоранию, протечке жидкости и другому ущербу.

- **Устанавливать элементы кондиционера следует на твёрдых основаниях, способных выдержать их вес.**

Неподходящие основания могут привести к появлению посторонних шумов и вибраций, а так же к травмам, в случае падения элементов кондиционера.

- **Подключение кондиционера к сетям электроснабжения должно осуществляться квалифицированными специалистами.**

Самостоятельное (пользователем) подключение кондиционера к сетям электроснабжения запрещено.

Перед подключением кондиционера к сетям электроснабжения убедитесь, что параметры местной электрической сети соответствуют параметрам указанным на табличке с техническими данными кондиционера.

Неквалифицированное подключение кондиционера к сетям электроснабжения может привести к поражению электрическим током, возгоранию.

Подключение кондиционера к сети электроснабжения следует выполнять в соответствии с инструкциями и местными нормативами, регламентирующими выполнение данных работ. Неправильное и незаконченное подключение кондиционера к сетям электроснабжения может привести к поражению электрическим током и возгоранию.



## Меры предосторожности при установке и монтаже

---

- **Установите устройство защитного отключения (УЗО).**  
Установите устройство защитного отключения (УЗО) с номинальной мощностью, чтобы исключить вероятность поражения электрическим током.
- **Подключение кондиционера к сетям электроснабжения необходимо выполнять через автоматический выключатель соответствующего номинала отдельной линией .**
- Для электропроводки используйте кабели достаточной длины, покрывающей необходимое расстояние без дополнительных соединений.  
Если электропитание кондиционера осуществляется от розетки, подключайте вилку кабеля питания кондиционера непосредственно к розетке, не пользуйтесь удлинителями. Во избежание перегрева, не подключайте к одной розетке совместно с кондиционером другие электроприборы. Надёжно фиксируйте кабели, чтобы их клеммы не испытывали внешнее натяжение.  
Невыполнение данных требований может привести к поражению электрическим током или возгоранию.
- **Для электрических соединений между внутренними и наружными блоками используйте кабели рекомендуемых сечений.**  
Надёжно фиксируйте соединительные кабели, чтобы их клеммы не испытывали внешнее натяжение.  
Неправильное и незаконченное подключение соединительных кабелей может привести к поражению электрическим током, возгоранию.
- **Кондиционер должен быть заземлен надлежащим образом.**  
Запрещается выполнять заземление к газовым и водопроводным трубам, молниеотводу или телефонным линиям.  
Ненадлежащее заземление кондиционера может привести к поражению электрическим током.
- **После подключения кабеля электропитания и соединительных кабелей, обязательно установите на место крышки монтажных панелей.**

Не установка или неполная установка крышек может привести к поражению электрическим током, возгоранию.

- Не допускайте попадания в контур хладагента веществ, за исключением указанного хладагента. Убедитесь в отсутствии утечки хладагента после завершения установки кондиционера.
- Утечка хладагента и последующий его контакт с сильно нагретыми предметами или пламенем, приведет к образованию вредных для здоровья веществ, что может стать причиной удушья.  
В случае утечки хладагента внутри помещения - проветрите помещение.
- **Запрещается выпускать хладагент в атмосферу.**  
В случае контакта хладагента с сильно нагретыми предметами или пламенем, происходит образование вредных для здоровья веществ, что может стать причиной удушья.
- **При сборе хладагента необходимо остановить компрессор до отсоединения трубопроводов хладагента.**  
При отсоединении трубопроводов хладагента во время работы компрессора и открытых запорных клапанах, возможно чрезмерное повышение давления в контуре, по причине попадания в него воздуха, что может привести к разрыву трубопроводов и нанесению увечий.
- **Запрещается выпускать хладагент в атмосферу.**  
В случае контакта хладагента с сильно нагретыми предметами или пламенем, происходит образование вредных для здоровья веществ, что может стать причиной удушья.

### ПРЕДОСТЕРЕЖЕНИЯ

- **Не устанавливайте кондиционер в местах, где присутствует опасность утечки огнеопасного газа.**  
Скопление газа рядом с кондиционером может привести к воспламенению газа и взрыву.
- **Не устанавливайте кондиционер в местах обитания мелких животных.**  
Мелкие животные могут проникнуть внутрь кондиционера, приведя к механической неисправности, выделению дыма и возгоранию.
- **Убедитесь в правильности прокладки дренажных трубопроводов.**  
Неправильно выполненные работы по прокладке и дефекты соединений трубопроводов, могут привести к попаданию жидкости из кондиционера на окружающие предметы, с последующим их повреждением.

# Требования при размещении блоков

## Выбор места установки наружного блока

Для размещения наружного блока выберите место, способное выдержать его вес и вибрацию, где шум и потоки воздуха, создаваемые во время его работы, не будут усиливаться, и причинять беспокойство самому пользователю и его соседям.

Должно обеспечиваться достаточное свободное пространство для установки наружного блока на место эксплуатации и последующего его обслуживания.

Должно обеспечиваться достаточное свободное пространство не мешающее циркуляции воздуха, а со сторон забора и выброса воздуха наружным блоком не должно быть препятствий.

Должно исключаться воздействие на наружный блок сильных ветров.

Должно минимизироваться воздействие на наружный блок прямого солнечного света и осадков. В районах с сильными снегопадами рекомендуется установка защитных козырьков и ограждений.

Должно обеспечиваться расстояние не менее 3-х метров от наружного блока до радио- и телевизионных приемников, для уменьшения вероятности создания помех изображению и звуку при его работе.

- **Габаритные и установочные размеры наружных блоков**

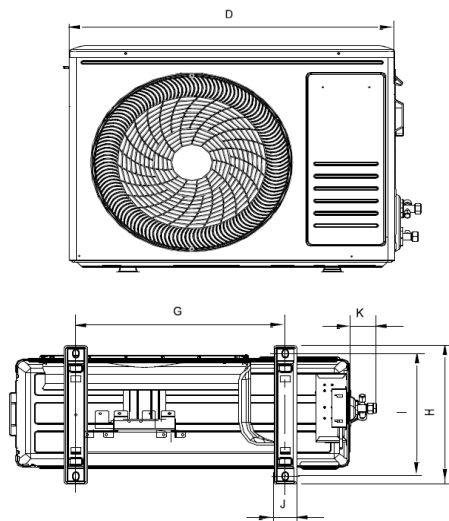

Наружный блок должен быть установлен строго горизонтально.

Опоры крепления наружного блока должны быть надежно закреплены.

**Внимание!** Из наружного блока может вытекать конденсат, следует исключить близкое расположение предметов, которые могут пострадать от влаги



**При эксплуатации кондиционера при низких температурах наружного воздуха, следует соблюдать следующие правила:**

Запрещается устанавливать наружный блок в местах, где воздухозаборное/воздуховыпускное отверстие могут находиться под непосредственным воздействием ветра.

Во избежание воздействия ветра наружный блок необходимо устанавливать так, что бы воздухозаборное отверстие было обращено к стене, а со стороны воздухозаборного отверстия рекомендуется установить ветрозащитную перегородку.

Для исключения заноса наружного блока снегом, необходимо предусмотреть место его установки выше уровня снегового покрова.

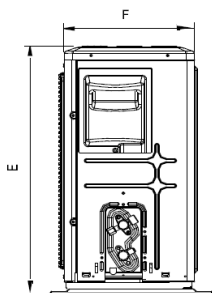

Модель	D	E	F	G	H	I	J	K
9K	660	459	276	362	276	256.2	48	52
12K	660	459	276	362	276	256.2	48	52
18K	726	549	252	433.8	305	278	48	52
24K	794	602	288	516	349	314	53.9	52

## Требования при размещении блоков

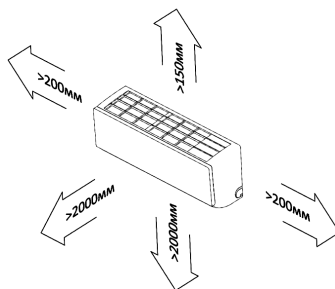
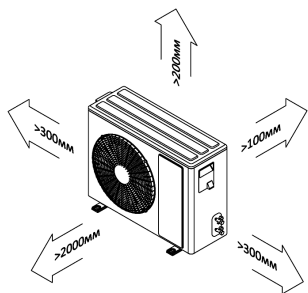

### Выбор места установки внутреннего блока

Для размещения внутреннего блока выберите место, способное выдержать его вес и вибрацию.

Должно обеспечиваться достаточное свободное пространство для установки внутреннего блока на место эксплуатации и последующего его обслуживания.

Должно обеспечиваться достаточное свободное пространство не мешающее циркуляции воздуха, а со стороны выброса воздуха внутренним блоком не должно быть препятствий. Должно обеспечиваться расстояние не менее одного метра от внутреннего блока до радио- и телевизионных приемников, для уменьшения вероятности создания помех при их работе.

Необходимо минимизировать воздействие на внутренний блок прямого солнечного света и других источников тепла. Внутренний блок должен быть установлен строго горизонтально.

Монтажная пластина внутреннего блока должна быть надежно закреплена.

Крепление наружного блока осуществляется при помощи монтажных кронштейнов. Крепление монтажных кронштейнов должно быть строго горизонтально на строго вертикальной поверхности. Для предотвращения вибраций внутреннего блока обязательно выполните крепление через указанные отверстия, в случае необходимости, для обеспечения дополнительной поддержки, крепление можно выполнить и через дополнительные отверстия.

### • Габаритные размеры внутренних блоков

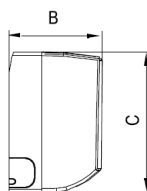
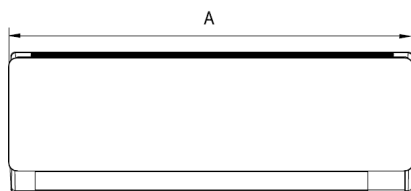

Модель	A	B	C
9K	790	192	275
12K	790	192	275
18K	920	195	306
24K	1100	222	333

- Оптимальная высота установки блока 2,0÷2,3м от уровня пола

### Примечание:

Внешний вид внутреннего блока и монтажного кронштейна внутреннего блока Вашего кондиционера могут отличаться от схематичных изображений на данных схемах.

# Монтаж фреоновых труб

## Выполнение отверстия в стене

Определите месторасположение отверстия в стене. Перед выполнением отверстия убедитесь в отсутствии в стене скрытых электрических кабелей и трубопроводов.

Под небольшим углом в сторону наружного блока, выполните отверстие диаметром  $60 \div 80$  мм.

При необходимости установите гильзу.

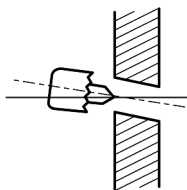

## Развальцовка медных труб.

Правильно отрежьте с помощью трубореза медную трубу необходимой длины.

Полностью удалите заусенцы с разрезанного поперечного сечения трубы. При удалении заусенцев наклоните трубу срезом вниз, чтобы удаляемые заусенцы не попали внутрь трубы.

Наденьте на трубу конусную гайку соответствующего размера. Будьте внимательны, после развальцовки насадка гайки невозможна.

Выполните развальцовку при помощи специального инструмента, с соблюдением всех правил выполнения данных работ.

Проверьте получившуюся развальцовку, она должна быть одинаковой длины и с ровным краем по всему диаметру, с блестящей внутренней поверхностью без царапин. При обнаружении дефекта, обрежьте развальцованный участок и выполните развальцовку повторно.

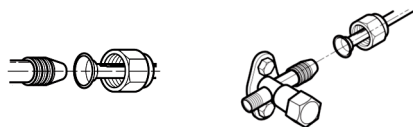
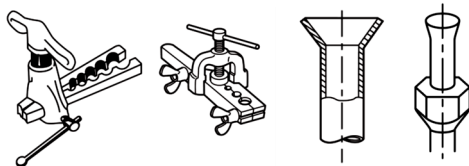
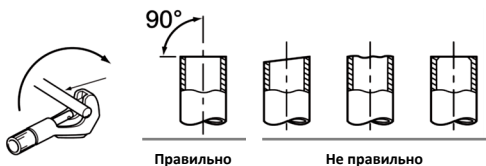

## Подключение труб хладагента

Совместите центральные оси трубопроводов и вручную затяните до упора накидную конусную гайку.

Зафиксировав штуцер гаечным ключом, затяните накидную конусную гайку динамометрическим ключом, соблюдая крутящий момент указанный в таблице.

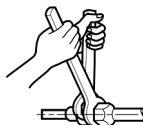

Диаметр, мм (дюйм)	Момент затяжки, Нм
6,35 (1/4")	15~25
9,52 (3/8")	35~40
12,70 (1/2")	45~60
15,88 (5/8")	60~65

## Подключение фреоновых труб к блоку

Для удобства подключения труб к блоку нижнюю пластину корпуса снять (см рисунок ниже). Поднять нижнюю часть блока и затем откидными кронштейнами монтажной пластины зафиксировать блок.

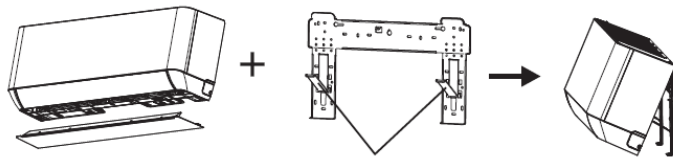

Кронштейны откидные

## Электрические подключения

### Подключение межблочного электрического кабеля и кабеля электропитания.

Снимите защитные крышки сервисных панелей наружного и внутренних блоков.

Ослабьте винты клеммных колодок и подсоедините согласно схемам (см. схемы) межблочный электрический кабель и кабель питания (Некоторые модели внутренних блоков могут поставляться с уже подключенным к внутреннему блоку кабелем электропитания с электрической вилкой).

Подключение заземляющего провода произведите

винтами, к отдельно расположенным на сервисных панелях резьбовым отверстиям.

Следите за правильностью подключения проводов. Плотно затяните винты клеммных колодок, для предотвращения их ослабления. Убедитесь в неподвижности закрепленных проводов, потянув за них. Закрепите межблочный электрический кабель в проводные зажимы.

Установите защитные крышки сервисных панелей наружного и внутренних блоков.

- Схемы электрические
- Схема электрическая внутренних блоков

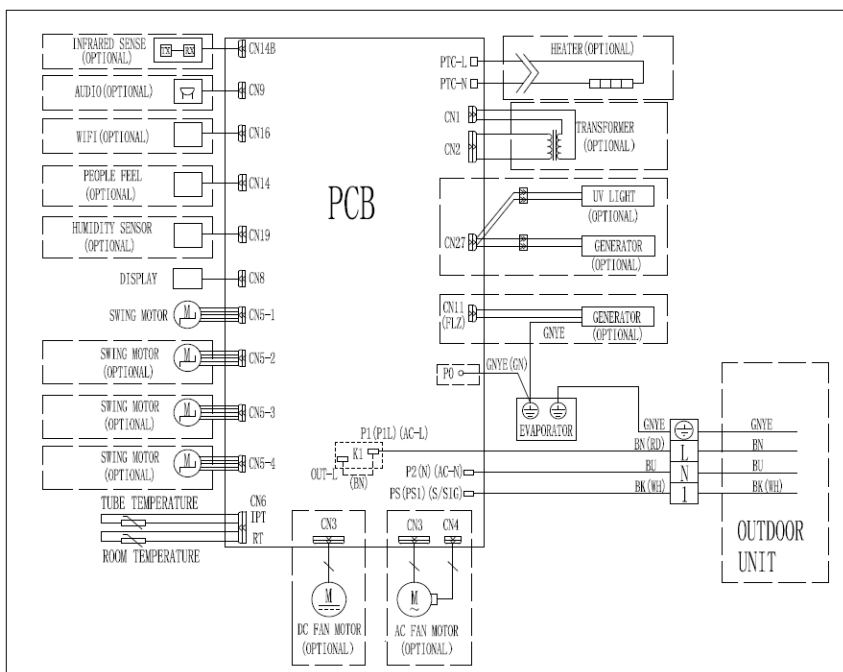

# Электрические подключения

- Схема электрическая наружных блоков

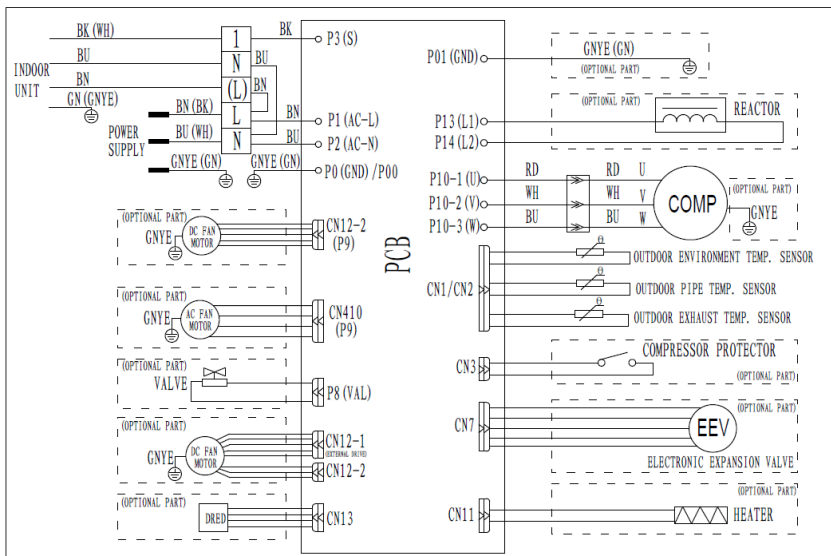

- Схема межблочных подключений

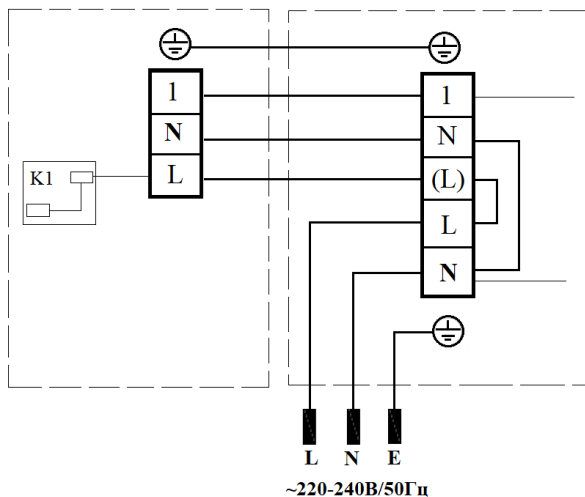

## Заключительные операции по монтажу

### Изоляция трубопроводов и обмотка лентой

Трубы хладагента должны быть проложены в теплоизоляции. Места соединения труб хладагента, включая клапана наружного блока, должны быть теплоизолированы.

Дренажная труба, при расположении её в помещении, должна быть проложена в теплоизоляции.

Используя ленту ⑧, плотно оберните трубы хладагента ① и ②, дренажную трубу (шланг) ④ и меж

блочный электрический кабель ③. Дренажная труба (шланг), должна быть расположена в самом низу связи.

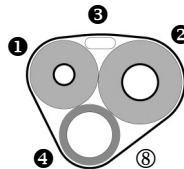

### Процедуры проверки и вакуумирования

Убедитесь в правильности подключения трубопроводов хладагента и электрических кабелей.

Снимите заглушки с клапанов газового и жидкостного трубопроводов хладагента наружного блока. Убедитесь, что клапаны газового и жидкостного трубопроводов хладагента наружного блока закрыты.

Подключите манометрический коллектор и баллон с азотом к сервисному порту газового трубопровода хладагента наружного блока. Баллон следует подключать через понижающий редуктор. Не допускается использование сжатого воздуха по причине высокого содержания в нем влаги.

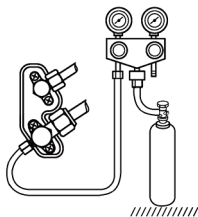

Заполните систему азотом до давления 4,15МПа. Во избежание попадания в систему жидкого азота, расположите баллон клапаном вверх.

Проверьте все выполненные соединения трубопроводов на наличие утечки с помощью, например, мыльного раствора. В случае обнаружения утечки её необходимо устранить.

По истечении 10 ÷ 15 минут проверьте давление в системе. В случае его падения необходимо выяснить причину.

Отключите баллон с азотом манометрического коллектора. Откачайте азот из системы.

Подключите к манометрическому коллектору вакуумный насос.

Включите вакуумный насос. Создайте вакуум в системе до разрежения -0,101МПа.

По истечении 5 ÷ 10 минут проверьте разрежения в системе. В случае его уменьшения необходимо выяснить причину.

Отключите вакуумный насос от манометрического коллектора.

Правильно используйте манометрический коллектор и вакуумный насос. Для этого, перед их использованием, обратитесь к инструкции по эксплуатации для каждого инструмента.

Полностью откройте клапана трубопроводов хладагента наружного блока, сначала жидкостного, а затем газового.

Отключите манометрический коллектор от сервисного порта газового трубопровода хладагента наружного блока.

Установите заглушки на клапана газового и жидкостных трубопроводов хладагента наружного блока.

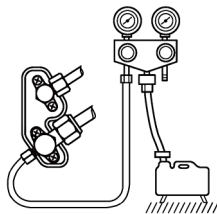

### Заправка хладагентом

Данные модели поставляются с наружными блоками заправленными хладагентом R410A. Системы не требуют добавления хладагента при длинах трубо-

проводов не превышающих ранее указанных ограничений.

### Пробный пуск

Включите электропитание кондиционера.

С помощью беспроводного пульта управления включите кондиционер и проверьте его работоспособность в различных режимах.

Необходимо учесть, что оценку эффективности работы кондиционера необходимо производить не ранее чем через 15 ÷ 20 минут после первого включения.

## Коды ошибок и устранение неисправностей

Неисправность	Возможная причина и способ её устранения
Изменение цвета внутреннего блока	Под воздействием различных факторов (например, ультрафиолетового излучения, температуры и пр.) пластиковый корпус может изменить цвет, что не отразится на функциональных характеристиках устройства. Не является недостатком.
Туман у отверстия выхода воздуха внутреннего блока	Если в помещении высокие влажность и температура воздуха, то на выходе из кондиционера может образовываться туман. Он пропадет через некоторое время работы, по мере снижения температуры в помещении
Из наружного блока вытекает вода	Это конденсат с теплообменника наружного блока, образовавшийся при работе в режиме обогрева или при включении режима оттаивания. Не является неисправностью.
На панели индикации внутреннего блока появляются символы "FC"	Сработало напоминание о том, что необходимо произвести чистку внутреннего блока. Чтобы отключить напоминание, необходимо 2 раза нажать на кнопку аварийного включения на внутреннем блоке за передней панелью.

### Коды ошибок

При возникновении неисправности код ошибки автоматически отображается на дисплее лицевой панели внутреннего блока.

Код ошибки	Описание
E1	Неисправность датчика температуры воздуха во внутреннем блоке
E2	Неисправность датчика температуры на теплообменнике внутреннего блока
E3	Неисправность датчика температуры на теплообменнике наружного блока
E4	Утечка или неисправность контура хладагента
E6	Неисправность эл. двигателя вентилятора внутреннего блока
E7	Неисправность датчика темп-ры окружающего воздуха наружного блока
E0	Неисправность коммутации между внутренним и наружным блоками
E8	Неисправность датчика температуры нагнетания фреона в наружном блоке
E9	Неисправность IPM модуля в наружном блоке
EA	Неисправность датчика тока в наружном блоке
EE	Неисправность платы PCB EEPROM
EF	Неисправность эл. двигателя вентилятора наружного блока
EH	Неисправность датчика температуры всасывания фреона в наружном блоке



**Немедленно выключите кондиционер, отключите его от электропитания и обратитесь к специалистам при обнаружении следующих неисправностей:**

- ненормальный звук во время работы оборудования;
- сильный посторонний запах во время работы;
- течь жидкости из внутреннего блока;
- частое срабатывание устройства защитного отключения (УЗО);
- попадание жидкости внутрь оборудования;
- сильный нагрев вилки или кабеля электропитания.



# Гарантийные обязательства



## ГАРАНТИЙНЫЙ ТАЛОН

Поздравляем Вас с приобретением техники отличного качества!

Настоящий документ не ограничивает определённые законом права потребителей, но дополняет и уточняет оговорённые законом обязательства, предполагающие соглашение сторон или договор.

- Внимательно ознакомьтесь с гарантийным талоном.
  - Проследите, чтобы талон был правильно заполнен и имел штамп Продавца. При отсутствии штампа и даты продажи (либо кассового чека с датой продажи) гарантийный срок кондиционера (далее - изделие) исчисляется со дня его изготовления.
  - Тщательно проверьте внешний вид изделия и его комплектность. Все претензии по внешнему виду и комплектности изделия предъявляйте Продавцу при покупке изделия.
  - Гарантийное обслуживание купленного Вами прибора осуществляется через Продавца, монтажную организацию, проводившую установку прибора, или сервисный центр.
  - В случае неисправности прибора по вине изготовителя обязательство по устранению неисправности ложится на исполнителя работ по монтажу прибора. Покупатель в праве обратиться к Продавцу.
  - Ответственность за неисправность прибора по вине организации, проводившей установку (монтаж) прибора, ложится на монтажную организацию. В данном случае необходимо обратиться к организации, проводившей установку (монтаж) прибора.
  - Для установки (подключения) изделия необходимо обращаться в специализированные сервисные центры. Вы можете воспользоваться услугами квалифицированных специалистов.
  - Продавец, Уполномоченный изготовителем организация, импортёр, Изготовитель не несут ответственности за недостатки изделия, возникшие из-за его неправильной установки (подключения).
  - В конструкцию, комплектацию или технологию изготовления изделия, с целью улучшения его технических характеристик, могут быть внесены изменения. Такие изменения вносятся в изделие без предварительного уведомления Покупателя и не влекут обязательств по изменению/улучшению ранее выпущенных изделий.
  - Убедительно просим Вас во избежание недоразумений до установки/эксплуатации изделия внимательно изучить его инструкцию по эксплуатации.
  - Запрещается вносить в Гарантийный талон какие-либо изменения, а также стирать или переписывать какие-либо указанные в нем данные.
  - Настоящая гарантия имеет силу, если Гарантийный талон правильно заполнен и в нем указаны: наименование и модель изделия, его серийные номера, дата продажи, а также имеется подпись уполномоченного лица и штамп Продавца.
  - **Гарантийный срок составляет 12 (двенадцать) месяцев со дня продажи. Покупатель может получить расширенную гарантию сроком на 36 месяцев при условии прохождения своевременного сервисного обслуживания.**
- Настоящая гарантия распространяется на производственный или конструкционный дефект изделия.
- Выполнение уполномоченным сервисным центром ремонтных работ и замена дефектных деталей изделия производится в сервисном центре или у Покупателя (по усмотрению сервисного центра).
- Гарантийный ремонт изделия выполняется в срок не более 45 дней. В случае, если во время устранения недостатков товара станет очевидным, что они не будут устранены в определённый соглашением сторон срок, стороны могут заключить соглашение о новом сроке устранения недостатков товара.
- Указанный гарантийный срок не распространяется при использовании изделия не по назначению.

- Гарантийный срок на комплектующие изделия (детали которые могут быть сняты с изделия без применения каких-либо инструментов) составляет 3 (три) месяца. Гарантийный срок на новые комплектующие изделия, установленные на изделие при гарантийном или платном ремонте, либо приобретённые отдельно от изделия, составляет 3 (три) месяца со дня выдачи Покупателю изделия по окончании ремонта, либо продажи последнему этих комплектующих.

- Настоящая гарантия действительна только на территории РФ, на изделия, купленные на территории РФ.
- Настоящая гарантия не даёт права на возмещение и покрытие ущерба, произошедшего в результате переделки или регулировки изделия, без предварительного письменного согласия изготовителя, с целью приведения его в соответствие с национальными или местными техническими стандартами и нормами безопасности, действующими в любой другой стране, кроме РФ, в которой это изделие было первоначально продано.

Настоящая гарантия не распространяется на:

- периодическое и сервисное обслуживание изделия (чистку, замену фильтров или устройств выполняющих функции фильтров);
- любые адаптации и изменения изделия, в т. ч. с целью усовершенствования и расширения обычной сферы его применения, которая указана в руководстве по эксплуатации изделия, без предварительного письменного согласия изготовителя;
- аксессуары, входящие в комплект поставки.

Настоящая гарантия также не предоставляется в случаях:

- полностью/частично изменён, стёрт, удалён или будет неразборчив серийный номер изделия;
- использования изделия не по его прямому назначению, не в соответствии с его руководством по эксплуатации, в том числе, эксплуатации изделия с перегрузкой или совместно со вспомогательным оборудованием, не рекомендуемым Продавцом, уполномоченной изготовителем организацией, импортёром, изготовителем;
- наличия на изделии механических повреждений (сколов, трещин и т.д.), воздействий на изделие чрезмерной силы, химически агрессивных веществ, высоких температур, повышенной влажности/запылённости, концентрированных паров, если что-либо из перечисленного стало причиной неисправности изделия;
- ремонта/наладки/инсталляции/адаптации/пуска изделия в эксплуатацию не уполномоченными на то организациями/лицами;
- стихийных бедствий (пожар, наводнение и т.д.) и других причин находящихся вне контроля Продавца, уполномоченной изготовителем организации, импортёра, изготовителя и Покупателя, которые причинили вред изделию;
- неправильного подключения изделия к электрической, водопроводной или прочим внешним сетям, а также неисправностей (не соответствие рабочих параметров) электрической, водопроводной или прочим внешних сетей;
- дефектов, возникших вследствие попадания внутрь изделия посторонних предметов, жидкостей, кроме предусмотренных руководством по эксплуатации, насекомых и продуктов их жизнедеятельности и т.д.;
- неправильного хранения изделия; необходимости замены ламп, фильтров, элементов питания, аккумуляторов, предохранителей, а также стеклянных/фарфоровых/матерчатых и перемещаемых вручную деталей и других дополнительных быстроизнашивающихся/сменных деталей изделия, которые имеют собственный ограниченный период работоспособности, в связи с их естественным износом, или если такая замена предусмотрена конструкцией и не связана с разборкой изделия;
- дефектов системы, в которой изделие использовалось как элемент этой системы;
- дефектов, возникших вследствие невыполнения Покупателем указанной ниже Памятки по уходу за кондиционером.

# Гарантийные обязательства

## Особые условия гарантийного обслуживания кондиционеров

Настоящая гарантия не распространяется на недостатки работы изделия в случае, если Покупатель по своей инициативе (без учёта соответствующей информации Продавца) выбрал и купил кондиционер надлежащего качества, но по своим техническим характеристикам не предназначенный для помещения, в котором он был впоследствии установлен Покупателем.

Напоминаем, что некавалифицированный монтаж кондиционеров может привести его неправильной работе и как следствие к выходу изделия из строя.

-Монтаж данного оборудования должен производиться согласно документу СТО НОСТРОЙ 2.23.1-2011 «Монтаж и пуско-наладка испарительных и компрессорно-конденсаторных блоков бытовых систем кондиционирования в зданиях и сооружениях».

Гарантию на монтажные работы и связанные с ними недостатки в работе изделия несёт монтажная организация. Производитель (продавец) вправе отказать в гарантии на изделие, смонтированное и введённое в эксплуатацию с нарушением стандартов и инструкций. Особые условия эксплуатации кондиционеров:

- Настоящая гарантия не предоставляется, если по требованию/желанию Покупателя в нарушение действующих в РФ требований СНИП, стандартов и иной технической документации:

a) был неправильно подобран и куплен кондиционер(-ы) для конкретного помещения;

b) были неправильно смонтирован(-ы) (установлен(-ы)) блок(-и) купленного Покупателем кондиционера.

- Покупатель в соответствии с Жилищным Кодексом РФ обязан согласовать монтаж купленного кондиционера(-ов) с эксплуатирующей организацией и компетентными органами исполнительной власти субъекта Российской Федерации.

- Продавец, Уполномоченная изготовителем организация, Импортёр, Изготовитель снимают с себя всякую ответственность за любые неблагоприятные последствия, связанные с использованием купленного кондиционера(-ов) без утверждённого плана монтажа и разрешения вышеуказанных организаций.

## Памятка по уходу за кондиционером:

1. Раз в 2 недели (при интенсивной эксплуатации чаще), контролируйте чистоту воздушных фильтров во внутреннем блоке (см. руководство по эксплуатации). Защитные свойства этих фильтров основаны на электростатическом эффекте, поэтому даже при незначительном загрязнении фильтр перестаёт выполнять свои функции.
2. Один раз в год, необходимо проводить профилактические работы, включающие в себя очистку от пыли и грязи теплообменников внутреннего и внешнего блоков, проверку давления в системе, диагностику всех электронных компонентов кондиционера, чистку дренажной системы. Данная процедура предотвратит появление неисправностей и обеспечит надёжную работу вашего кондиционера.
3. Раз в год (лучше весной), при необходимости, следует очистить теплообменник наружного блока и проверить работу кондиционера на всех режимах. Это обеспечит надёжную работу Вашего кондиционера.
4. Эксплуатация кондиционера в зимних условиях имеет ряд особенностей. При крайне низких температурах: от -10°C и ниже для кондиционеров не инверторного типа и от -15°C и ниже для кондиционеров инверторного типа, рекомендуется использовать кондиционер только в режиме вентиляции. Запуск кондиционера для работы в режимах охлаждения или обогрева может привести к сбоям в работе кондиционера и поломке компрессора.

Если на улице отрицательная температура, а конденсат (вода из внутреннего блока) выводится на улицу, то возможно замерзание воды в дренажной системе и, как следствие, конденсат будет вытекать из поддона внутреннего блока в помещение.

Покупатель-потребитель предупреждён о том, что в соответствии с п. 11 «Перечня непродовольственных товаров надлежащего качества, не подлежащих возврату или обмену на аналогичный товар другого размера, формы, габарита, фасона, расцветки или комплектации» Постановлению Правительства РФ от 19.01.1998. № 55 он не вправе требовать обмена купленного изделия в порядке ст. 25 Закона «О защите прав потребителей» и ст. 502 ГК РФ.

## ВНИМАНИЕ!!!

С момента подписания Покупателем Гарантийного талона считается, что: Вся необходимая информация о купленном изделии и его потребительских свойствах предоставлена Покупателю в полном объёме, в соответствии со ст. 10 Закона "О защите прав потребителей" Покупатель получил Руководство по эксплуатации приобретённого изделия на русском языке.

Покупатель ознакомлен и согласен с условиями гарантийного обслуживания и особенностями эксплуатации приобретённого изделия. Покупатель ознакомился с Памяткой по уходу за кондиционером и обязуется выполнять указанные в ней правила. Покупатель претензий к внешнему виду и комплектности приобретённого изделия не имеет.

## Подпись покупателя:

подпись, расшифровка

Дата: \_\_\_\_\_ 20\_\_ года.

Заполняется продавцом



**ГАРАНТИЙНЫЙ ТАЛОН**  
сохраняется у клиента

Модель \_\_\_\_\_

Серийный номер \_\_\_\_\_

Дата продажи \_\_\_\_\_

Продавец \_\_\_\_\_

\_\_\_\_\_

Адрес продавца \_\_\_\_\_

\_\_\_\_\_

Телефон продавца \_\_\_\_\_

Подпись продавца \_\_\_\_\_

**Печать продавца**

Изымается мастером при  
обслуживании



**УНИВЕРСАЛЬНЫЙ ОТРЫВНОЙ ТАЛОН**  
на гарантийное обслуживание

Модель \_\_\_\_\_

Серийный номер \_\_\_\_\_

Дата приема в ремонт \_\_\_\_\_

№ заказ-наряда \_\_\_\_\_

Проявление дефекта \_\_\_\_\_

\_\_\_\_\_

Ф.И.О. клиента \_\_\_\_\_

Адрес клиента \_\_\_\_\_

Телефон клиента \_\_\_\_\_

Дата ремонта \_\_\_\_\_

**Подпись мастера** \_\_\_\_\_

Заполняется продавцом



**ГАРАНТИЙНЫЙ ТАЛОН**  
сохраняется у клиента

Модель \_\_\_\_\_

Серийный номер \_\_\_\_\_

Дата продажи \_\_\_\_\_

Установщик \_\_\_\_\_

\_\_\_\_\_

Адрес установщика \_\_\_\_\_

\_\_\_\_\_

Телефон установщика \_\_\_\_\_

Подпись установщика \_\_\_\_\_

**Печать установщика**

Изымается мастером при  
обслуживании



**УНИВЕРСАЛЬНЫЙ ОТРЫВНОЙ ТАЛОН**  
на гарантийное обслуживание

Модель \_\_\_\_\_

Серийный номер \_\_\_\_\_

Дата приема в ремонт \_\_\_\_\_

№ заказ-наряда \_\_\_\_\_

Проявление дефекта \_\_\_\_\_

\_\_\_\_\_

Ф.И.О. клиента \_\_\_\_\_

Адрес клиента \_\_\_\_\_

Телефон клиента \_\_\_\_\_

Дата ремонта \_\_\_\_\_

**Подпись мастера** \_\_\_\_\_

## Сведения об утилизации

---

- По окончании срока эксплуатации системы кондиционирования должны быть утилизированы в соответствии с требованиями нормативной документации по охране и безопасности окружающей среды.
- Демонтаж и утилизация кондиционера должны производиться квалифицированными сотрудниками сертифицированных специализированных организаций.
- **Внимание!** Несоблюдение требований утилизации влечет за собой ответственность согласно КоАП РФ Статья 8.2. "Несоблюдение требований в области охраны окружающей среды при обращении с отходами производства и потребления".

-----

- **Сведения об изготовителе (поставщике)**

**Изготовитель:**

**TCL Air Conditioner (Zhongshan) Co.,Ltd**

**Add: 59 Nantou Road West,Nantou town,zhongshan city,Guangdong province,528427,China**

**Импортер в РФ и уполномоченная организация:**

ООО «ИнфотехКлимат»

Российская Федерация,

111024, г. Москва, шоссе Энтузиастов, д. 17, комната 424 InfotehKlimat Ltd. Russian Federation

111024, Moscow, shosse Entuziastov, b.17

[www.igc-aircon.com](http://www.igc-aircon.com)

Сделано в Китае





The logo for IGC Air Conditioning Systems features the letters 'IGC' in a large, bold, red sans-serif font. Below this, the words 'Air Conditioning Systems' are written in a smaller, black, italicized sans-serif font. The logo is centered between two solid green rectangular blocks.

**IGC**  
*Air Conditioning Systems*

В соответствии с проводимой компанией политикой по постоянному совершенствованию выпускаемой продукции конструкция, внешний вид, а также технические характеристики могут быть изменены без предварительного уведомления. Информация о производителе содержится в сертификате соответствия.

[www.igc-aircon.com](http://www.igc-aircon.com)